

MDT 389 L16

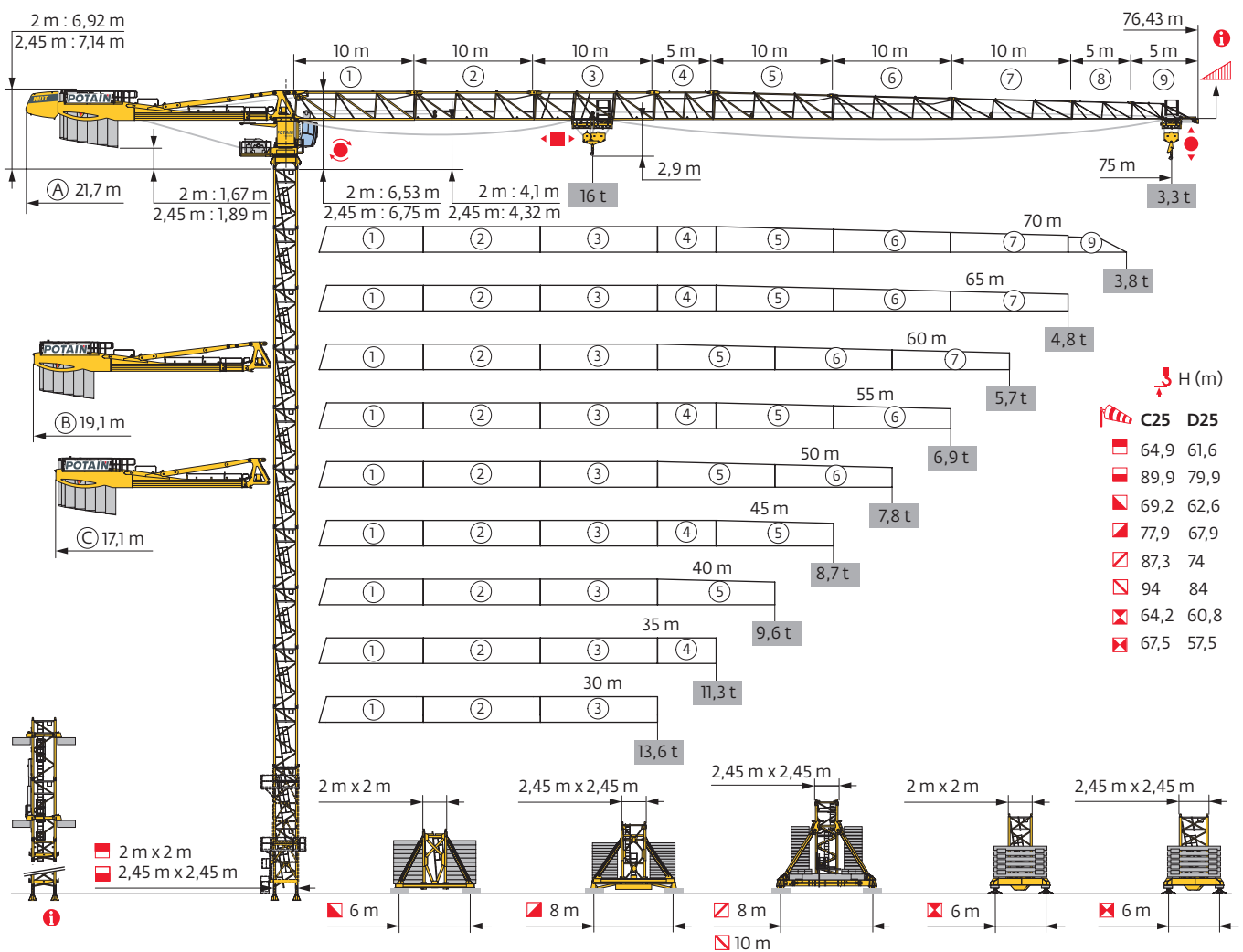

Potain Plus



Power Control

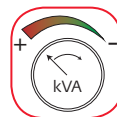

Top Site



Top Tracing 3

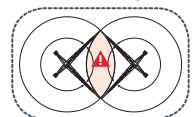

Mât - Réactions / Mast - Reaktionskräfte / Mast - Reactions / Mástil - Reacciones / Torre - Reazioni
Tramo - Reacções / Реакция опор мачты

2 m - P 62B - C25

AVAIL (m)	30	35	40	45	50	55	60	65	70	75
\uparrow (m)	64,9	64,9	64,9	64,9	64,9	64,9	64,9	59,9	61,6	61,6
\uparrow/P_+ (m)	61,6	59,9	61,6	61,6	61,6	61,6	61,6	59,9	61,6	61,6
3,33 m	1	1	1	1	1	1	1	1	0	0
	5 m	12	12	12	12	12	12	11	12	12
F2 (t)	● 203	205	203	201	202	201	202	202	207	210
	■ 270	274	274	271	278	279	283	241	263	270
F3 (t)	● 139	139	136	132	133	132	133	133	137	139
	■ 213	216	215	210	217	218	221	180	201	208
\uparrow (m) D25	61,6	61,6	61,6	61,6	59,9	59,9	59,9	59,9	58,2	58,2
\uparrow/P_+ (m) D25	61,6	59,9	61,6	61,6	59,9	59,9	59,9	59,9	58,2	58,2

2 m - V 60A - V 63A - C25

AVAIL (m)	30	35	40	45	50	55	60	65	70	75
\uparrow (m)	65,9	65,9	65,9	65,9	65,9	65,9	65,9	62,5	62,5	62,5
\uparrow/P_+ (m)	60,9	59,2	60,9	60,9	60,9	62,5	60,9	62,5	62,5	62,5
3,33 m	0	0	0	0	0	0	0	2	2	2
	5 m	12	12	12	12	12	12	10	10	10
F1 (t)	● 116	117	116	113	117	117	117	116	116	117
	■ 139	140	140	137	142	142	145	130	135	140
\uparrow (m) D25	57,5	57,5	57,5	59,2	57,5	57,5	57,5	57,5	55,9	55,9
\uparrow/P_+ (m) D25	57,5	57,5	57,5	59,2	57,5	57,5	57,5	57,5	55,9	55,9

2 m - V 63A - V 63A - C25

AVAIL (m)	30	35	40	45	50	55	60	65	70	75
\uparrow (m)	65,9	65,9	65,9	69,2	69,2	69,2	67,6	65,9	65,9	65,9
\uparrow/P_+ (m)	60,9	59,2	60,9	60,9	60,9	62,6	60,9	64,2	64,2	62,6
3,33 m	0	0	0	1	1	1	2	0	0	0
	5 m	11	11	11	11	11	10	11	11	11
F1 (t)	● 116	117	117	126	127	127	123	123	124	127
	■ 142	144	144	159	163	164	157	153	158	163
\uparrow (m) D25	60,9	60,9	60,9	62,6	60,9	60,9	60,9	60,9	60,9	60,9
\uparrow/P_+ (m) D25	60,9	59,2	60,9	60,9	60,9	60,9	60,9	60,9	60,9	60,9

2 m - ZX 6830 - C25

AVAIL (m)	30	35	40	45	50	55	60	65	70	75
\uparrow (m)	64,2	64,2	64,2	62,5	62,5	64,2	64,2	59,2	59,2	59,2
\uparrow/P_+ (m)	60,8	59,2	60,8	60,8	62,5	62,5	62,5	59,2	59,2	59,2
3,33 m	2	2	2	0	0	2	2	2	2	2
	5 m	11	11	11	12	12	11	11	10	10
F1 (t)	● 113	111	111	109	113	111	112	109	109	110
	■ 130	132	132	116	120	134	136	113	119	123
\uparrow (m) D25	60,8	60,8	60,8	60,8	59,2	59,2	59,2	59,2	57,5	57,5
\uparrow/P_+ (m) D25	60,8	59,2	60,8	60,8	59,2	59,2	59,2	59,2	57,5	57,5

2,45 m - P 800B - C25

AVAIL (m)	30	35	40	45	50	55	60	65	70	75
\uparrow (m)	76,6	74,9	74,9	76,6	74,9	74,9	74,9	73,2	71,6	71,6
\uparrow/P_+ (m)	76,6	74,9	74,9	76,6	74,9	74,9	74,9	73,2	71,6	71,6
3,33 m	0	1	1	0	1	1	1	2	0	0
	5 m	15	14	14	15	14	14	14	13	14
F2 (t)	● 213	210	209	212	209	207	208	211	206	208
	■ 368	359	360	370	363	364	367	361	345	351
F3 (t)	● 139	136	133	134	131	128	129	131	128	129
	■ 303	293	292	300	293	294	297	289	275	280
\uparrow (m) D25	66,6	66,6	66,6	66,6	66,6	66,6	66,6	64,9	63,2	63,2
\uparrow/P_+ (m) D25	66,6	66,6	66,6	66,6	66,6	66,6	66,6	64,9	63,2	63,2

2,45 m - P 850A - C25

AVAIL (m)	30	35	40	45	50	55	60	65	70	75
\uparrow (m)	89,9	89,9	89,9	89,9	88,2	88,2	88,2	88,2	86,6	86,6
\uparrow/P_+ (m)	89,9	89,9	89,9	89,9	88,2	88,2	88,2	88,2	86,6	86,6
3,33 m	1	1	1	1	2	2	2	2	0	0
	5 m	17	17	17	17	16	16	16	17	17
F2 (t)	● 258	260	258	257	253	251	252	261	255	258
	■ 542	546	546	544	526	527	532	539	516	524
F3 (t)	● 175	174	172	169	166	164	165	172	168	170
	■ 466	469	468	464	447	448	453	458	437	444
\uparrow (m) D25	79,9	79,9	79,9	79,9	78,2	78,2	78,2	78,2	76,6	76,6
\uparrow/P_+ (m) D25	79,9	79,9	79,9	79,9	78,2	78,2	78,2	78,2	76,6	76,6

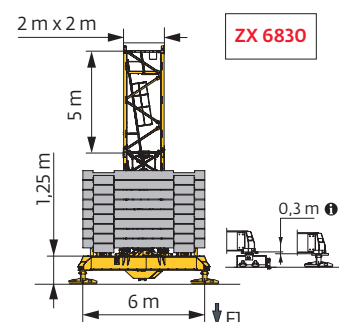
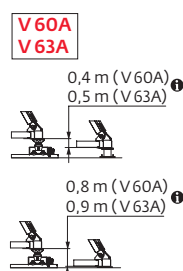
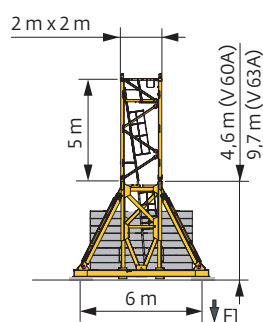
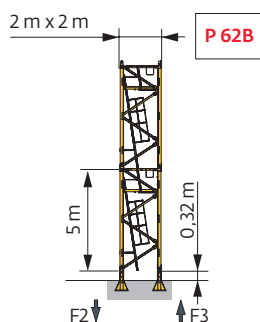

2,45 m - Y 800B - C25

ΔΔΔΔ (m)	30	35	40	45	50	55	60	65	70	75
↑ (m)	77,9	77,9	77,9	77,9	77,9	77,9	77,9	76,2	74,5	74,5
↑/P+ (m)	77,9	77,9	77,9	77,9	77,9	77,9	77,9	76,2	74,5	74,5
	3,33 m	0	0	0	0	0	0	1	2	2
	5 m	14	14	14	14	14	14	13	12	12
FI (t)	● 131	132	132	129	132	132	132	131	130	131
	■ 185	187	187	185	188	188	190	187	184	187

↑ (m) D25	67,9	67,9	67,9	67,9	67,9	67,9	67,9	67,9	67,9	66,2
↑/P+ (m) D25	67,9	67,9	67,9	67,9	67,9	67,9	67,9	67,9	67,9	66,2

2,45 m - YM 850 - C25

ΔΔΔΔ (m)	30	35	40	45	50	55	60	65	70	75
↑ (m)	85,7	85,7	85,7	87,3	85,7	85,7	85,7	85,7	85,7	85,7
↑/P+ (m)	85,7	85,7	85,7	87,3	85,7	85,7	85,7	85,7	85,7	85,7
	3,33 m	0	0	0	2	0	0	0	0	0
	5 m	15	15	15	14	15	15	15	15	15
FI (t)	● 157	158	155	161	156	155	156	158	162	163
	■ 233	235	235	247	236	237	238	242	246	250

↑ (m) D25	72,3	72,3	72,3	74	74	74	72,3	72,3	72,3	72,3
↑/P+ (m) D25	72,3	72,3	72,3	74	74	74	72,3	72,3	72,3	72,3

2,45 m - JM 850 - C25

ΔΔΔΔ (m)	30	35	40	45	50	55	60	65	70	75
↑ (m)	94	94	94	94	94	94	92,3	92,3	90,7	90,7
↑/P+ (m)	94	94	94	94	94	94	92,3	92,3	90,7	90,7
	3,33 m	1	1	1	1	1	2	2	0	0
	5 m	16	16	16	16	16	15	15	16	16
FI (t)	● 149	150	150	147	150	150	146	149	144	147
	■ 233	234	234	233	235	236	230	233	224	227

↑ (m) D25	84	82,3	82,3	84	82,3	82,3	82,3	82,3	82,3	80,7
↑/P+ (m) D25	84	82,3	82,3	84	82,3	82,3	82,3	82,3	82,3	80,7

2,45 m - ZX 6830 - C25

ΔΔΔΔ (m)	30	35	40	45	50	55	60	65	70	75
↑ (m)	65,8	65,8	65,8	67,5	65,8	65,8	65,8	64,2	62,5	62,5
↑/P+ (m)	65,8	65,8	65,8	67,5	65,8	65,8	65,8	64,2	62,5	62,5
	3,33 m	1	1	1	0	1	1	2	0	0
	5 m	12	12	12	13	12	12	11	12	12
FI (t)	● 130	131	131	135	131	131	131	132	125	126
	■ 167	169	169	174	170	171	173	170	157	162

↑ (m) D25	57,5	57,5	57,5	57,5	57,5	57,5	57,5	55,8	55,8	54,2
↑/P+ (m) D25	57,5	57,5	57,5	57,5	57,5	57,5	57,5	55,8	55,8	54,2

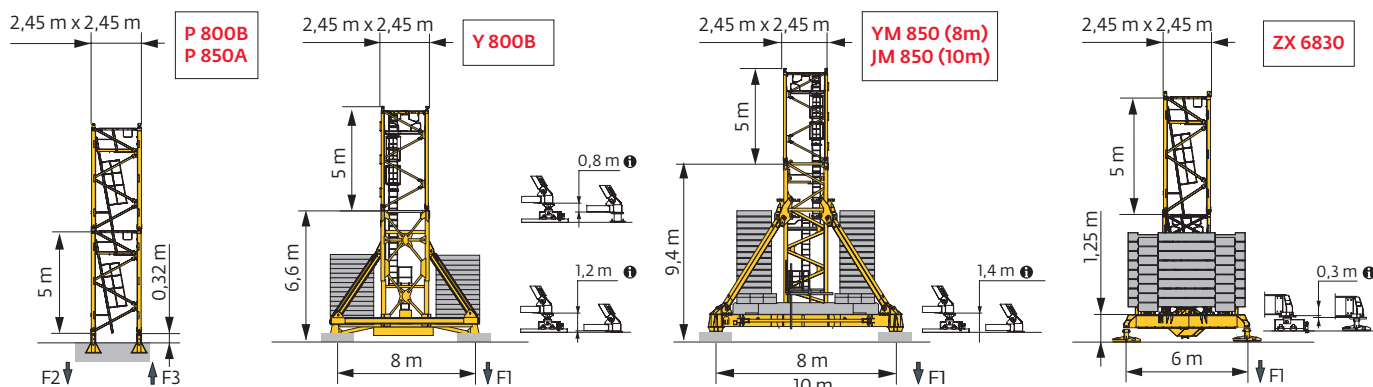

Anchages / Verankerungen / Anchorages / Anclajes / Ancoraggi
 Ancoragem / нкрепа

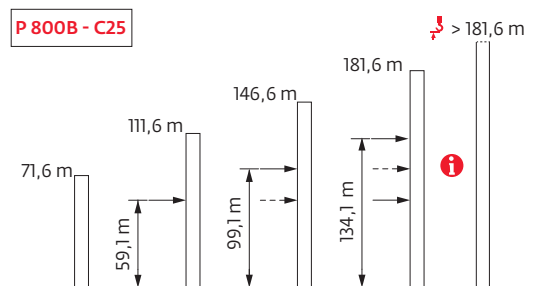
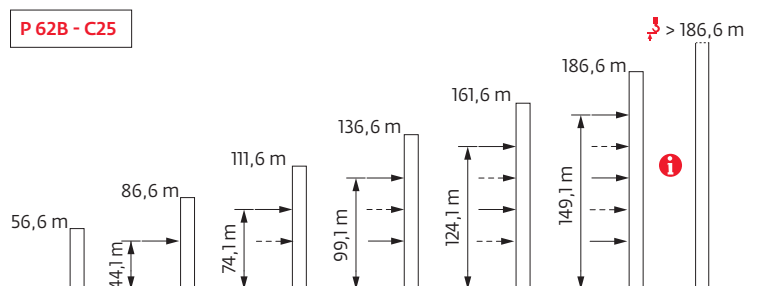

Lest de base / Grundballast / Base ballast / Lastre de base / Zavorra di base
 Lastro da base / Базовый Балласт

⚖️(t) / 📏2 m - V60A - 🏗️ - C25

ΔVAL (m)	30	35	40	45	50	55	60	65	70	75
65,9	120	120	120	108	120	120	120			
62,5	108	108	108	108	96	96	96	108	108	108
57,5	96	96	96	96	96	84	84	96	96	96
52,5	96	96	96	84	84	84	84	84	72	72
47,5	96	96	84	84	84	72	72	60	60	60
42,5	84	84	84	72	72	72	60	60	48	60
37,5	84	84	84	72	72	72	60	48	48	48
32,5	84	84	84	72	72	72	60	48	48	48

⚖️(t) / 📏2 m - V63A - 🏗️ - C25

ΔVAL (m)	30	35	40	45	50	55	60	65	70	75
69,2				144	144	144				
67,6				132	132	132	132			
65,9	120	120	120	120	120	120	120	132	132	144
60,9	108	108	108	96	96	96	96	108	108	108
55,9	96	96	96	96	96	84	84	96	84	84
50,9	96	96	96	84	84	84	84	72	72	72
45,9	84	84	84	72	72	72	72	60	60	60
40,9	84	84	72	72	72	60	60	48	48	60
35,9	84	84	72	72	72	60	60	48	48	48
30,9	84	84	72	72	72	60	60	48	48	48

⚖️(t) / 📏2 m - ZX 6830 - 🏗️ - C25

ΔVAL (m)	30	35	40	45	50	55	60	65	70	75
64,2	111	101	101			101	101			
62,5	101	101	101	101	101	91	91			
59,2	101	101	91	91	91	81	81	91	91	91
54,2	91	91	91	91	81	81	81	81	81	81
49,2	91	91	81	81	81	71	71	61	61	61
44,2	81	81	81	71	71	71	61	51	51	51
39,2	81	81	81	71	71	71	61	51	41	51
34,2	81	81	81	71	71	71	61	51	41	51

⚖️(t) / 📏2,45 m - Y 800B - 🏗️ - C25

ΔVAL (m)	30	35	40	45	50	55	60	65	70	75
77,9	156	156	156	144	156	156	156			
76,2	144	144	144	132	144	144	144	144		
74,5	132	132	132	132	132	132	132	132	144	144
69,5	108	108	96	96	96	96	96	96	108	108
64,5	72	72	72	60	72	72	72	72	72	84
59,5	36	36	36	36	36	36	36	36	48	48
54,5	24	24	24	24	12	12	12	24	24	24
49,5	12	12	12	12	12	12	12	12	12	12
44,5	12	12	12	12	12	12	12	12	12	12
39,5	12	12	12	12	12	12	12	12	12	12
34,5	12	12	12	12	12	12	12	12	12	12

⚖️(t) / 📏2,45 m - YM 850 - 🏗️ - C25

ΔVAL (m)	30	35	40	45	50	55	60	65	70	75
87,3				216						
85,7	216	216	204	204	204	204	204	204	216	216
80,7	168	168	168	168	168	168	168	168	180	180
75,7	132	132	132	132	132	132	132	132	144	144
70,7	96	96	96	96	96	96	96	96	108	108
65,7	72	72	72	60	60	60	72	72	72	84
60,7	48	48	48	48	48	48	48	48	48	48
55,7	48	48	48	48	48	48	48	48	48	48
50,7	48	48	48	48	48	48	48	48	48	48
45,7	48	48	48	48	48	48	48	48	48	48
40,7	48	48	48	48	48	48	48	48	48	48
35,7	48	48	48	48	48	48	48	48	48	48

⚖️(t) / 📏2,45 m - JM 850 - 🏗️ - C25

ΔVAL (m)	30	35	40	45	50	55	60	65	70	75
94	192	192	192	180	192	192				
92,3	180	180	180	180	180	180	180	180		
90,7	168	168	168	156	168	168	168	168	168	180
85,7	132	132	132	120	132	132	132	132	132	144
80,7	108	108	96	96	96	96	96	96	108	108
75,7	72	72	72	72	72	72	72	72	72	84
70,7	48	48	48	48	48	48	48	48	48	60
65,7	48	48	48	48	48	48	48	48	48	48
60,7	48	48	48	48	48	48	48	48	48	48
55,7	48	48	48	48	48	48	48	48	48	48
50,7	48	48	48	48	48	48	48	48	48	48
45,7	48	48	48	48	48	48	48	48	48	48
40,7	48	48	48	48	48	48	48	48	48	48
35,7	48	48	48	48	48	48	48	48	48	48

⚖️(t) / 📏2,45 m - ZX 6830 - 🏗️ - C25

ΔVAL (m)	30	35	40	45	50	55	60	65	70	75
67,5				161						
65,8	151	151	151	141	151	151	151			
64,2	141	141	141	131	141	141	141	151		
62,5	121	121	121	111	111	111	121	121	131	131
57,5	101	91	91	91	91	91	81	91	91	101
52,5	81	81	81	71	71	71	71	81	81	71
47,5	81	81	81	71	71	71	61	61	61	61
42,5	81	81	81	71	71	71	61	51	41	51
37,5	81	81	81	71	71	71	61	51	41	51

Courbes de charges / Lastkurven / Load curves / Curvas de cargas / Curve di carico / Curvas de carga / Кривые нагрузок



▼▲▲▲ (m)		17	20	25	27	30	32	35	37	40	42	45	47	50	55	57	60	65	67	70	72	75	m
▲▲▲▲	▲▲▲▲ 16 t	▲▲▲▲ 8 t											▲▲										
75	3,3 → 18,6	34,1 - 37,3											16 14,9 11,6 10,6 9,4 8,7 8 8 7,4 7 6,5 6,1 5,6 4,9 4,7 4,4 3,9 3,7 3,5 3,3 3,1 t										
	3,3 → 20,5	36 - 39,1											16 16 12,8 11,7 10,3 9,4 8,3 8 7,7 7,3 6,7 6,3 5,8 5,2 4,9 4,6 4,1 4 3,7 3,6 3,3 t P+										
70	3,3 → 19,7	35,9 - 39,1											16 15,7 12,3 11,3 10 9,3 8,3 8 7,7 7,2 6,6 6,2 5,7 5 4,8 4,5 4 3,9 3,7 t										
	3,3 → 21,1	36,4 - 39,7											16 16 13,2 12 10,5 9,6 8,5 8 7,8 7,4 6,8 6,4 5,9 5,3 5 4,7 4,2 4 3,8 t P+										
65	3,3 → 21,1	38,8 - 42											16 16 13,3 12,2 10,8 10 9 8,5 8 8 7,4 7 6,5 5,7 5,4 5,1 4,6 t										
	3,3 → 22,5	39,4 - 42,6											16 16 14,1 12,8 11,3 10,4 9,3 8,7 8 8 7,5 7,1 6,6 5,9 5,6 5,3 4,8 t P+										
60	3,3 → 22,4	40,4 - 43,5											16 16 14,1 12,9 11,4 10,6 9,5 8,9 8,1 8 7,7 7,3 6,8 6,1 5,8 5,5 t										
	3,3 → 24	42 - 45,2											16 16 15,2 13,9 12,2 11,3 10,1 9,4 8,5 8 8 7,6 7,1 6,3 6 5,7 t P+										
55	3,3 → 22,7	41,8 - 45,1											16 16 14,4 13,2 11,8 10,9 9,9 9,2 8,4 8 8 7,6 7,1 6,4 t										
	3,3 → 24,4	44,4 - 48											16 16 15,5 14,3 12,7 11,8 10,6 9,9 9,1 8,6 8 8 7,6 6,9 t P+										
50	3,3 → 22,7	41,9 - 45,2											16 16 14,4 13,2 11,8 10,9 9,9 9,3 8,5 8 8 7,7 7,1 t										
	3,3 → 24,8	45,4 - 49											16 16 15,9 14,6 13 12 10,9 10,2 9,3 8,8 8,1 8 7,8 t P+										
45	3,3 → 23,7	43,7 - 45											16 16 15,1 13,9 12,4 11,5 10,4 9,7 8,9 8,4 8 t										
	3,3 → 25,9												16 16 16 15,3 13,6 12,7 11,4 10,7 9,8 9,2 8,5 t P+										
40	3,3 → 23,5												16 16 14,9 13,6 12,1 11,2 10,1 9,4 8,6 t										
	3,3 → 25,5												16 16 16 15 13,3 12,3 11,1 10,4 9,5 t P+										
35	3,3 → 23,7												16 16 15 13,8 12,2 11,3 10,2 t										
	3,3 → 25,8												16 16 16 15,2 13,4 12,4 11,2 t P+										
30	3,3 → 23,8												16 16 15,1 13,9 12,3 t										
	3,3 → 25,8												16 16 16 15,3 13,5 t P+										

$W_{jib} = W_{counter-jib} - 0,88 \text{ t max.}$



▼▲▲▲ (m)		17	20	25	27	30	32	35	37	40	42	45	47	50	55	57	60	65	67	70	72	75	m
▲▲▲▲	▲▲▲▲ 16 t	▲▲▲▲ 8 t											▲▲										
75	2,5 → 18,8	34,6 - 35,6											16 15 11,7 10,8 9,5 8,8 8 7,6 7 6,6 6 5,6 5,2 4,5 4,2 3,9 3,4 3,3 3 2,85 2,65 t										
	2,5 → 20,6	36,5 - 37,2											16 16 12,9 11,8 10,5 9,6 8,4 8 7,3 6,8 6,2 5,9 5,4 4,7 4,5 4,1 3,7 3,5 3,2 3,1 2,85 t P+										
70	2,5 → 19,8	36,4 - 37,2											16 15,8 12,5 11,4 10,1 9,4 8,4 8 7,3 6,8 6,1 5,8 5,3 4,6 4,3 4 3,6 3,4 3,2 t										
	2,5 → 21,3	36,9 - 38											16 16 13,3 12,2 10,6 9,7 8,6 8 7,4 6,9 6,3 6 5,5 4,8 4,6 4,2 3,7 3,6 3,4 t P+										
65	2,5 → 21,3	39,4 - 40,2											16 16 13,4 12,3 11 10,2 9,2 8,6 8 7,6 7 6,6 6,1 5,3 5 4,7 4,2 t										
	2,5 → 22,6	39,9 - 40,8											16 16 14,2 13 11,4 10,5 9,4 8,8 8 7,7 7,1 6,7 6,2 5,5 5,2 4,9 4,4 t P+										
60	2,5 → 22,6	41 - 42											16 16 14,3 13,1 11,6 10,7 9,7 9 8,2 8 7,3 7 6,5 5,7 5,5 5,2 t										
	2,5 → 24,2	42,6 - 43,5											16 16 15,4 14 12,4 11,4 10,2 9,6 8,7 8,1 7,7 7,3 6,7 5,9 5,7 5,3 t P+										
55	2,5 → 22,9	42,5 - 43,4											16 16 14,5 13,4 11,9 11,1 10 9,4 8,6 8,1 7,7 7,3 6,8 6,1 t										
	2,5 → 24,5	45,1 - 46,1											16 16 15,7 14,4 12,8 11,9 10,7 10,1 9,2 8,7 8 7,8 7,3 6,5 t P+										
50	2,5 → 22,9	42,5 - 43,5											16 16 14,6 13,4 11,9 11,1 10 9,4 8,6 8,1 7,7 7,3 6,8 t										
	2,5 → 25	46,1 - 46											16 16 16 14,7 13,1 12,2 11 10,3 9,5 8,9 8,2 7,9 7,5 t P+										
45	2,5 → 23,9	44,4 - 45											16 16 15,3 14 12,5 11,6 10,5 9,9 9 8,5 8 t										
	2,5 → 26,1												16 16 16 15,4 13,7 12,8 11,6 10,9 9,9 9,4 8,7 t P+										
40	2,5 → 23,7												16 16 15 13,8 12,2 11,3 10,2 9,6 8,7 t										
	2,5 → 25,7												16 16 16 15,1 13,4 12,4 11,2 10,5 9,6 t P+										
35	2,5 → 23,9												16 16 15,2 13,9 12,3 11,4 10,3 t										
	2,5 → 26												16 16 16 15,3 13,6 12,6 11,3 t P+										
30	2,5 → 24												16 16 15,3 14 12,4 t										
	2,5 → 26												16 16 16 15,4 13,6 t P+										



$W_{jib} = W_{counter-jib} - 0,27 \text{ t max.}$

Poids de flèche & lest de contre-flèche / Auslegergewicht & Gegenauslegerballast / Jib weight & counter-jib ballast / Peso de flecha y lastre de contra-flecha/Peso del braccio & zavorra di contro-braccio/Peso da lança & lastro da contra lança/Вес стрелы и балласт контр-стрелы

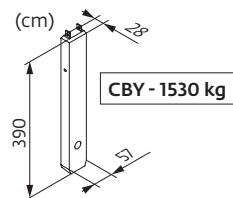
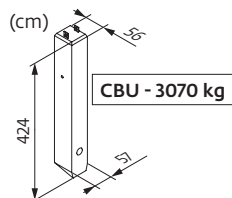
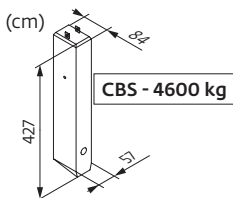



▼▲▲▲	▲▲▲▲ (kg) (+/- 5%)			▲▲▲▲		▲▲▲▲		▲▲▲▲	
	▲▲▲▲	▲▲	▲▲▲▲	4600 kg	1530 kg	▲▲▲▲ (kg)	3070 kg	1530 kg	▲▲▲▲ (kg)
75 m	18100	17595	18240	5	2	26060	8	1	26090
70 m	17840	17350	17980	5	2	26060	8	1	26090
65 m	17450	16990	17590	5	2	26060	8	1	26090
60 m	16420	15990	16560	5	1	24530	8	0	24560
55 m	16420	15990	16560	5	1	24530	8	0	24560
50 m	15470	15040	15610	5	2	26060	8	1	26090
45 m	15320	14890	15460	5	2	26060	8	1	26090
40 m	14490	14060	14630	5	0	23000	7	1	23020
35 m	13880	13450	14020	4	2	21460	7	0	21490
30 m	13050	12620	13190	4	1	19930	6	1	19950

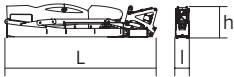

Encombremet et poids / Abmessungen und Gewicht / Dimensions and weight / Dimensiones y peso / Ingombro e peso
 dimensões e pesos / габаритные размеры и вес

Partie tournante / Drehender Kranteil / Slewing crane part / Parte giratoria
 Parte rotante / Parte rotativa / Поворотная часть :  75 m -  75 HPL™

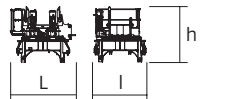

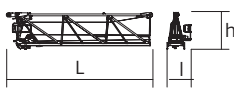
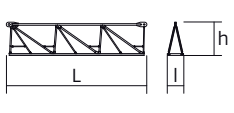
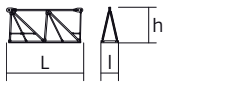
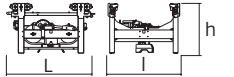
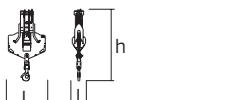
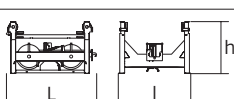
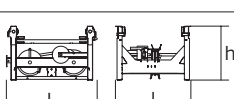
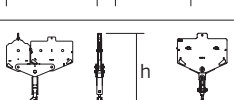
Partie tournante / Drehender Kranteil / Slewing crane part Parte giratoria / Parte rotante / Parte rotativa Поворотная часть		L (m)	l (m)	h (m)	kg (+/- 5%)
Contre-flèche / Gegenausleger Counter-jib / Contra-flecha Controbraccio / Contra-lança Контр-стрела		12 12 12	1,25 1,25 1,25	2,5 2,5 2,5	14110 13600 11540
Mât-cabine + cabine / Kabinenmast + Kabine Cab mast + cab / Mástil-cabina + cabina Portaralla superiore + cabina / Tramo-cabina + cabina Секция мачты кабины + кабина		5,03	2,22	2,49	6720
Pivot / Krankopf Towerhead / Pivote Portaralla / Pivot Секция поворотной части		2,95 3,25	2,48 2,5	2,5 2,75	7620 8700
Treuil de levage (+ câble) / Hubwerk (+ Seil) Hoisting winch (+ rope) / Mecanismo de elevación (+ cabo) Argano di sollevamento (+ fune) Guincho de elevação (+ cabo) Подъемная лебедка (+ канатом)		4,27 4,27	2,3 2,3	2,32 2,32	4090 5710
Elément de flèche / Auslegerelement Jib section / Elemento de flecha Elemento di braccio / Elemento de lança Секция стрелы		10,75	1,8	2,74	5500
Elément de flèche / Auslegerelement Jib section / Elemento de flecha Elemento di braccio / Elemento de lança Секция стрелы		10,21 10,31 10,22 10,24 10,19	1,2 1,2 1,2 1,2 1,2	2,5 2,42 2,39 2,1 1,83	3145 2420 1560 1235 950
Elément de flèche / Auslegerelement Jib section / Elemento de flecha Elemento di braccio / Elemento de lança Секция стрелы		5,27 5,09 5,09	1,2 1,2 1,2	2,39 1,53 1,39	960 310 220
Chariot / Laufkatze Trolley / Carrello Carro / Carro-distribuidor Тележка		2,05	1,51	1,09	482
Moufle / Hubflasche Pulley block / Aparejo Bozzello / Cadernal Полиспаст		1,41	0,45	2,22	590
Chariot / Laufkatze Trolley / Carrello Carro / Carro-distribuidor Тележка		1,77	1,53	1,05	250
Chariot / Laufkatze Trolley / Carrello Carro / Carro-distribuidor тележка		1,77 1,82	1,53 1,53	1,05 1,05	303 303
Moufle / Hubflasche Pulley block / Aparejo Bozzello / Cadernal Полиспаст		1,83 1,16	0,28 0,22	1,9 1,6	845 370

Pyłone / Kranturm / Crane tower Mástil / Torre / Torre Башня крана		L (m)	l (m)	h (m)	kg (+/- 5%)	
T 61 T 851		2 m 2,45 m	10,83 11,18	4,14 4,84	4,47 5,8	9700 15750
K 649B KM 649E K 850/KR 849B KM 850.10B		2 m 2 m 2,45 m 2,45 m	10,23 10,29 10,24 10,32	2,07 2,03 2,54 2,48	2,03 2,03 2,5 2,53	5290 4850 9470 10070
K 649A KMT 649A KR 649A KRMT 649A K 849A KR 849A KRMT 849A K 850/KR 849A KMT 850.10A		2 m 2 m 2 m 2 m 2,45 m 2,45 m 2,45 m 2,45 m 2,45 m	5,23 5,23 5,23 5,23 5,23 5,23 5,23 5,24 5,32	2,07 2,07 2,1 2,1 2,53 2,53 2,55 2,54 2,54	2,03 2,03 2,08 2,08 2,5 2,5 2,53 2,5 2,51	2805 2570 3250 3050 3400 4290 4090 5575 5450
K 649C KRMT 649C KR 849C KRMT 849C		2 m 2 m 2,45 m 2,45 m	3,57 3,57 3,57 3,57	2,07 2,1 2,55 2,55	2,03 2,08 2,53 2,53	1985 2450 3195 3205
Pieds de scellement / VerankerungsfüÙe Fixing angles / Pie de empotramiento Montante da annegare / Angulos fixadores анкера		P 62B P 800B P 850A	0,65 0,75 0,9	0,65 0,75 0,9	1,27 1,28 1,49	295 465 835
Mât-châssis / Grundmasteinheit Basic mast unit / Tramo-chassis Elemento base / Tramo-chassis Мачта для крепления к шасси		V 60A V 63A Y 800B	5,01 10,02 6,03	2,41 2,41 2,93	2,41 2,41 2,93	4390 7485 8620
Haubans / Mastabstütungen / Struts / Tornapuntas Puntoni / Escoras / Растяжка		V 60A V 63A Y 800B	4,51 4,51 5,51	0,29 0,33 0,5	0,29 0,33 0,45	420 515 1110
Sommier / Unterwagenhälfte Half-bearer / Testero Testata / Estrutura base Траверса		V 60A V 63A	6,7 6,7	0,7 0,7	2,31 2,31	1600 1850
1/2 Longeron / 1/2 Längsträger / 1/2 Side member / 1/2 Larguero 1/2 Longherone / 1/2 Longarina / 1/2 боковина		Y 800B	5,68	1,24	0,73	1520
Longeron / Längsträger / Side member / Larguero Longherone / Longarina / боковина		Y 800B	12	1,24	0,73	3050
Support lest / Ballsträger / Ballast support / Soporte de lastre Supporto zavorra / Soporte de lastro / Опора балласта		Y 800B	3,75	0,37	0,92	1085
Traverse de châssis / Unterwagentraverse / Chassis beam Traviesa chasis / Traversa carro / Travessa chasis / балка шасси		Y 800B	8,7	0,83	0,74	2240
Croix centrale (position transport) / Zentralkreuz (Transport- position) / Central cross (transport position) / Brazo central (posición transporte) / Croce centrale (posizione di trasporto) Braço central chassis (posição transporte) / крестообразное основание (транспортное положение)		YM 850 JM 850	5,2	1,7	1,5	6700
Mât-châssis / Grundmasteinheit Basic mast unit / Tramo-chassis Elemento base / Tramo-chassis Мачта для крепления к шасси		YM 850 JM 850	8,75	2,5	2,5	14600
Bras de châssis / Unterwagenträger / Chassis girder / Brazo de base en cruz / Traverse del carro / Braço de chassis / опорная балка шасси		YM 850 JM 850	3,8 5,2	0,9 0,9	1,55 1,55	2800 3200
Tirant de châssis / Unterwagenstreben / Chassis ties / Tirante de base en cruz / Tiranti del carro / Tirante de chassis / тяга крепления шасси		YM 850 JM 850	7,2	0,25	0,35	250
Haubans / Mastabstütungen / Struts / Tornapuntas Puntoni / Escoras / Растяжка		YM 850 JM 850	7,5 8,2	0,75 0,75	1,3 1,3	2100 2300
Bras de croix / Fundamentkreuzträger Cross girder / Brazo en cruz / Braccio croce / Braço da cruz Поперечная балка		ZX 6830	9,1 9,1	1,12 0,76	1,1 1,48	5265 5445

Mécanismes / Triebwerke / Mechanisms / Mecanismos / Meccanismi
 Mecanismos / Механизмы

400 V - 50 Hz													ch - PS	kW	
	75 HPL™ 40	m/min	33,5	43,5	63	110	167	17,5	23	33	59,5	83,5	75	55	539 m
	t	8	6	4	2	0,6	16	12	8	4	1,8				
	100 LVF 40 Optima	m/min	44,5	57	76	99	116,5	23	30	40	52	58,5	100	75	1136 m
	t	8	6	4	2	0,84	16	12	8	3,5	2,74				
	6 DVF 6 Optima	m/min	0 → 42 (16 t) 0 → 84 (8 t) 0 → 100 (4 t)									5,5	4		
	RVF 172 Optima+	tr/min U/min rpm	0 → 0,8									2 x 10	2 x 7,5		

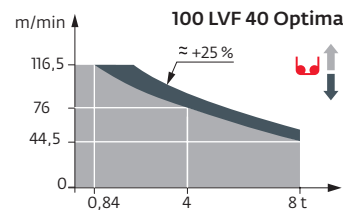

IEC 60204-32		
400 V (+10% -10%) 50 Hz	75 HPL™ : 84 → 54 kVA 100 LVF : 104 → 64 kVA	

	FR	DE	EN	ES	IT	PT	RU
	Profil de vent suivant EN 14439 C25-D25	Windbedingungen gemäss EN 14439 C25-D25	Wind conditions according to EN 14439 C25-D25	Conformidad de los condiciones de viento EN 14439 C25-D25	Condizioni del vento secondo EN 14439 C25-D25	Perfil de vento conforme EN 14439 C25-D25	Ветровой режим в соответствии с EN 14439 C25-D25
	Appel de flèche	Auslegerüberhöhung	Jib elevation	Elevación de la flecha	Inclinazione braccio	Desvio da lança	подъем стрелы
	Équipements standards	Standardausrüstungen	Standard equipment	Equipamiento de serie	Equipaggiamento standard	Equipamento de série	Стандартное оборудование
	Équipements optionnels	Sonderausrüstungen	Options	Equipamiento opcional	Equipaggiamento in opzione	Equipamento opcional	Дополнительное оборудование (опция)
	Fonction Potain Plus : Courbes de charges Plus	Funktion Potain Plus: Plus-Lastkurven	Potain Plus function: Plus load curves	Función Potain Plus: Diagrama de cargas Plus	Funzione Potain Plus: Curve di carico Plus	Função Potain Plus: Diagrama de cargas Plus	Функция контроля мощности Potain Plus: Диаграммы грузоподъемности Plus
	Hauteurs sous crochet associées aux courbes de charges Plus	Hakenhöhen mit Plus-Lastkurven	Hook heights with Plus load curves	Altura bajo gancho, usando el diagrama de cargas Plus	Altezze sotto gancio con curve di carico Plus	Altura livre, utilizando o diagrama de cargas Plus	Высота под крюком для диаграмм грузоподъемности Plus
	Réactions en service	Reaktionskräfte in Betrieb	Reactions in service	Reacciones en servicio	Reazioni in servizio	Reacções em serviço	Реакция при работе
	Réactions hors service	Reaktionskräfte außer Betrieb	Reactions out of service	Reacciones fuera de servicio	Reazioni fuori servizio	Reacções fora de serviço	Реакция в покое
	Poids total du lest	Ballast-Gesamtgewicht	Total ballast weight	Peso total del lastre	Peso totale della zavorra	Peso total do lastro	Общий вес балласта
	Cadre d'ancrage serré	Fester Verankerungsrahmen	Tightened anchorage frame	Marco de anclaje de apriete	Quadro di ancoraggio stretto	Quadro de amarração apertado	Прикрепленная анкерная рама
	Cadre d'ancrage desserré	Looser Verankerungsrahmen	Loosened anchorage frame	Marco de anclaje de desapriete	Quadro di ancoraggio allentato	Quadro de amarração solto	Отсоединенная анкерная рама
	Poids de flèche	Auslegergewicht	Jib weight	Peso de flecha	Peso del braccio	Peso da lança	вес стрелы
	Camion 13,4 m	Lkw 13,4 m	Lorry 13,4 m	Camión 13,4 m	Camion 13,4 m	Camião 13,4 m	Ррузовой автомобиль 13,4 м
	Conteneur High Cube 40', et/ou Flat Rack 20'	Container High Cube 40', und/oder Flat Rack 20'	Container High Cube 40', and/or Flat Rack 20'	Contenedor High Cube 40', y/o Flat Rack 20'	Container High Cube 40', e/o Flat Rack 20'	Contentor High Cube 40', e/ou Flat Rack 20'	40-футовый контейнер повышенной вместимости High Cube, и/или 20-футовая открытая платформа Flat Rack
	Levage	Heben	Hoisting	Elevación	Sollevamento	Elevação	Подъем
	Distribution	Katzfahren	Trolleying	Distribución	Ditribuzione	Distribuição	Перемещение по стреле
	Orientation	Schwenken	Slewing	Orientación	Rotazione	Rotação	Поворот
	Translation	Kranfahren	Travelling	Traslación	Traslazione	Translação	Перемещение крана
	Puissance requise	Erforderliche Leistung	Required power	Potencia Necesaria	Potenza richiesta	Potência Necessária	Потребляемая мощность
	Fonction Power Control : vitesses treuils adaptées à la puissance disponible	Funktion Power Control: Geschwindigkeiten der Triebwerke werden an die verfügbare Leistung angepasst	Power Control Function: winch speeds adapted to the available power	Función Power Control: marchas de los cabrestantes adaptadas a la potencia disponible	Funzione Power Control: velocità degli argani adattate alla potenza disponibile	Função Power Control: velocidades de guincho adaptadas à potência disponível	Функция контроля мощности Power Control: регулировка скорости лебедок в зависимости от доступной мощности
	Nous consulter	Auf Anfrage	Consult us	Consultarnos	Consultateci	Consultar-nos	Проконсультируйтесь у нас
	Document commercial non contractuel. Pour toute information technique se référer à la notice correspondante.	Unverbindliches Vertriebsdokument. Für technische Informationen, siehe die entsprechenden Anweisungen.	This commercial document is not legally binding. For any technical information, please refer to the corresponding instructions.	Documento comercial no contractual. Para cualquier información técnica, ver la noticia correspondiente.	Documento commerciale non vincolante, per tutte le informazioni tecniche fare riferimento al catalogo istruzioni.	Documento comercial não contractual. Para qualquer informação técnica complementar consultar as respectivas instruções.	Этот коммерческий документ не является юридически обязательным. Для получения технической информации, см. соответствующие инструкции.

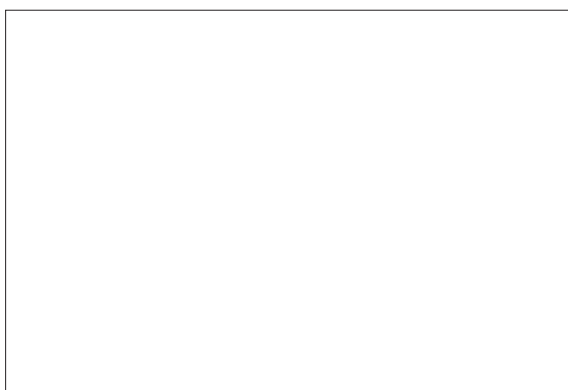

© 2018 The Manitowoc Company, Inc.
 www.manitowoc.com