



SEI DER ERSTE

JCB HYDRADIG

SEI DER ERSTE

Unsere Vision am Anfang dieses Projektes war die Entwicklung einer innovativen Lösung als Antwort auf die fünf wichtigsten Anforderungen in der Bauwirtschaft. Der Hydradig 110W ist der Erste für Übersicht, Stabilität, Wendigkeit, Mobilität und Servicefreundlichkeit. Er ist eine echte Innovation – bis ins letzte Detail. Der Hydradig wird die Branche verändern und ich bin mir sicher, dass die Kunden seine Vorteile schnell erkennen.

Anthony Bamford

LORD BAMFORD, CHAIRMAN, JCB





ERSTER FÜR ÜBERSICHT

Platz ist in der heutigen Zeit ein bedeutender Faktor, ebenso kompakte Abmessungen und eine perfekte Rundumsicht. Der Hydradig 110W kann mit einer perfekten 360 Grad Rundumsicht überzeugen. So haben Sie eine hervorragende Sicht auf alle vier Räder, ebenso haben Sie in einem Sichtfeld von einem Meter um die Maschine herum alles im Blick. Das macht die Arbeit nicht nur einfacher, sondern auch sicherer, besonders auf engen, innerstädtischen Baustellen.





ÜBERSICHT

Die Übersicht.

1 Am Boden reicht das Sichtfeld des Fahrers aus der Kabine bis auf 1 Meter an die Grundfläche der Maschine heran. Aus der Kabine hat der Fahrer den Blick auf alle 4 Räder.

2 Der 81kW T4i JCB EcoMax-Motor und andere wichtige Komponenten sind nun im Unterwagen verbaut, das Kontergewicht konnte dadurch radikal auf 120 mm Überstand reduziert werden und garantiert eine überragende Übersicht.

3 Von der Kabine aus kann man die Abstützungen, das Planierschild und die Anhängerkupplung sehen, ohne dass man die Maschine schwenken muss.

4 Dank großer Glasflächen ist die 360-Grad-Rundumsicht einzigartig – ein echtes Novum, sowohl in puncto Sicherheit als auch in Sachen Bedienungsfreundlichkeit.

5 Auf Wunsch sind Hochleistungs-LED-Arbeitsscheinwerfer erhältlich, damit machen Sie die Nacht zum Tag. Halogenleuchten sind Standard.





ERSTER FÜR **STABILITÄT**

Auf städtischen Baustellen hat Sicherheit die Priorität Nummer eins. Der JCB Hydradig 110W verfügt über eine erstklassige Stabilität, gepaart mit minimalem Hecküberstand. Motor und Tanks sind im Unterwagen untergebracht. Der recht niedrige Schwerpunkt sorgt für ein unvergleichbares Fahrverhalten bei schneller Straßenfahrt. Das schafft Sicherheit und Vertrauen.





STABILITÄT

KLASSENBESTER

Bleiben Sie beim Arbeiten entspannt und vertrauen Sie der Standfestigkeit unserer Kurzheckmaschine.



Ultimative Stabilität.

- 1** Motor, Hydraulik und Tanks im Unterwagen sorgen für einen niedrigen Schwerpunkt und garantieren höchste Standfestigkeit, ideal für Arbeiten auf der Baustelle.
- 2** Für den perfekten Einsatz sind Abstützungen und Planierschild frei kombinierbar.
- 3** Die Gewichtsverteilung von 50:50 garantiert ein ruhiges und jederzeit sicheres Fahrgefühl.



1



2



3



ERSTER FÜR **MOBILITÄT**

Mit 40 km/h Höchstgeschwindigkeit und einem stufenlosen Getriebe sind Sie schnell von Baustelle zu Baustelle unterwegs. Mit dem kraftvollen T4i 81kW Ecomax-Motor und der Anhängerkupplung bis 3,5 to können Sie Ihre Werkzeuge schnell zur nächsten Baustelle transportieren.





JCB HYDRADIG

JCB HYDRADIG

JCB

110

Überragendes Fahrgefühl.

- 1 Schalten ist bei unserem stufenlosen hydrostatischen Getriebe nicht erforderlich.
- 2 Das optionale Smooth Ride-System dämpft den Ausleger und sorgt für eine ruhige Fahrt in unebenem Gelände. Das schont Fahrer und Ladung.
- 3 Mit unterschiedlichen Fahr-Modi kann der Fahrer den Hydradig 110W für jeden Einsatz einstellen:
Straßenfahr –Modus: Über Tempomat sind Geschwindigkeiten bis zu 40 km /h einstellbar. Dieser Modus ist für öffentliche Straßen, die Arbeitsbewegungen sind hierbei deaktiviert.
Arbeits-Modus: Über Tempomat sind Geschwindigkeiten bis 20 km/h einstellbar. Dieser Modus dient zum Arbeiten auf der Baustelle.
- 4 Eine zugelassene Anhängelast bis 3,5t erlaubt den Transport ihrer Werkzeuge auf einem Anhänger.

AUTO-LEERLAUF

Die serienmäßige Auto-Leerlauf Funktion reduziert die Drehzahl, wenn die Maschine nicht arbeitet. Das spart Kraftstoff!





1



2



3



4

ERSTER FÜR **WENDIGKEIT**

Im innerstädtischen Bereich mit beengten Baustellen hat der JCB Hydradig 110W mit seiner kompakten Bauweise und extremen Wendigkeit deutliche Vorteile. 2-Rad-, 4-Rad und Hundegang-Lenkung als Serie machen die Bedienung einfach angenehm. Mit einem klassenbesten Wendekreis von unter 4 m schaffen Sie es leicht, innerhalb einer Fahrbahnbreite in einem Zug zu wenden.





WENDIGKEIT

WENDIGKEIT

Ganz groß auf kleinstem Raum.

- 1** Mit 3 verschiedenen Lenkarten: Vorderrad-, Allradlenkung oder Hundegang geben dem Hydradig 110W eine herausragende Manövrierfähigkeit.
- 2** Der Schwenkausleger erlaubt das Arbeiten parallel zur Wand.
- 3** Der geringe Überstand von Kontergewicht (120 mm) und Schwenkturm erlaubt den Einsatz des Hydradig 110W auf engstem Raum ohne Kompromisse.
- 4** Die Achse mit großem Pendelwinkel von +/- 8 Grad bietet Traktion und sichere Standfestigkeit in jedem Gelände.
- 5** Optimale Sicht aus der großzügigen Kabine sorgt für ein entspanntes Arbeiten und mehr Sicherheit.



WENDERADIUS

Ein Wenderadius unter 4 m erlaubt dank Allradlenkung das Wenden innerhalb einer Fahrbahnbreite in einem Zug.

LENKRADUMSCHALTUNG

Optional ist auch die Lenkradumschaltung, egal ob Sie rückwärts oder vorwärts fahren, Sie lenken immer in Fahrtrichtung.

ERSTER FÜR WARTUNGSFREUNDLICHKEIT

Der Seitenmotor verfügt über ein Stahlgehäuse mit weiter Öffnung, das vom Boden aus vollen Zugang zu Motor und Kühlung ermöglicht. Täglichen Kontrollen und Wartungsarbeiten können vom Boden aus sicher erfolgen. Bolzen am Ausleger und Hubarm sind für Schmierintervalle von 500 Stunden ausgelegt. Damit ist der Hydradig 110W Erster für Wartungsfreundlichkeit.





WARTUNGSFREUNDLICHKEIT

QUALITÄT

Es sind nur bewährte Komponenten im JCB Hydradig 110W verbaut, um Stillstandzeiten zu minimieren und sicher zu stellen, dass Sie mit Ihrer Maschine Profit machen.

SERVICE KOSTEN

Angetrieben wird der JCB Hydradig 110W von unserem bewährten 81kW T4i JCB Ecomax-Motor, der besonders wartungsarm und zuverlässig ist.

Wartung einfach und schnell.

- 1** Tägliche Wartung vom Boden aus, ohne Klettern und Verrenkungen.
- 2** 500 Stunden Schmierintervalle an der Ausrüstung, Planierschild und Abstützung.

Teile für 500, 1000 und 1500 Stunden Inspektion (Öl- und Filter) enthalten.

Ein LiveLink-Vertrag über 5 Jahre erlaubt Ihnen jederzeit die Auswertung von Maschinendaten über Auslastung, Kraftstoffverbrauch und Standort der Maschine.

Führende Zugänglichkeit zu den Wartungs- und Servicebereichen (nach SAE Bewertung).



1



2



ERSTER FÜR KOMFORT

Auf engen Baustellen mit eingeschränkten Bedingungen macht die neue JCB CommandPlus Kabine mit ihren großen Glasflächen und den neuen Bedienelementen die Arbeit einfacher und sicherer. Konstruiert, um die Arbeit auf der Baustelle produktiver zu machen, ist der JCB Hydradig 110W der Erste mit seiner Wohlfühlkabine.

CommandPlus Kabine.

Die neue JCB CommandPlus Kabine ist das Ergebnis umfangreicher Kundenbefragungen. Sie bietet ohne Zweifel den ultimativen Fahrkomfort in Verbindung mit hervorragender Ergonomie, unübertroffener Übersicht und einer hohen Sitzposition.

Über einen Drehknopf regelt man intuitiv und präzise alle Funktionen im neuen 7 Zoll Farbdisplay.

Eine Heizung gehört zum Standard, die Klimaanlage ist optional.

Der JCB Ecomax-Motor ist im Unterwagen untergebracht. Der niedrige Schwerpunkt sorgt für besseren Fahrkomfort und mehr Sicherheit.



LÄRMPEGEL

Dadurch dass der Motor direkt im Unterwagen untergebracht ist, ist die Kabine äußerst geräusch- und vibrationsarm. Dies bietet dem Fahrer hohen Komfort, auch bei längeren Einsätzen.



ERSTER FÜR VIELSEITIGKEIT

Eine moderne Maschine soll heutzutage möglichst vielseitig für unterschiedlichste Arbeiten eingesetzt werden. Der JCB Hydradig I10W ist mit seiner ultimativen Vielseitigkeit perfekt dafür geeignet, Ihre Produktivität zu steigern.

Vielseitigkeit ist seine Stärke.

1 JCBs eigene Hydraulische Werkzeuge sind – ebenso wie einige Standardwerkzeuge – werksseitig vorinstalliert. Mit nur 3 Klicks können Sie von einem zum anderen abgespeicherten Anbauwerkzeug wechseln.

2 Für den Anhängerbetrieb bis 3,5 t Anhängelast ist optional eine Rockinger-Kupplung erhältlich. Das Planierschild ist als parallel oder radial geführte Variante erhältlich.

3 Der hydrostatische Fahrtrieb ist unabhängig von der Arbeitshydraulik und ermöglicht eine hohe Multifunktionalität sowohl beim Fahren als auch beim Arbeiten. Für handgeführte hydraulische Werkzeuge stehen am Unterwagen Anschlüsse zur Verfügung, um noch mehr Vielseitigkeit zu bieten. Diese Option ermöglicht den Betrieb von Hydraulikhämmern, Pumpen, usw.



1



2



3



2





AUSRÜSTUNGSVARIANTEN

Für die Monoblock- und Verstellausleger-Variante stehen Ihnen Löffelstiele mit 1,65, 2,00 oder 2,25 m Länge zur Verfügung.

VIELSEITIGKEIT

EINSTELLBARE ÖLMENGE

Ein doppeltwirkender Zusatz-Hydraulikkreis ist Standard, weitere zwei Low Flow Zusatz-Hydraulikkreise sind optional erhältlich.

NOCH VIELSEITIGER

Identische Anbaumaße wie beim 3CX und 85 bis 100 Minibagger machen den JCB Hydradig 110W noch vielseitiger im Einsatz.

ERSTER FÜR SERVICE

In einer Welt, wo ein Kunde nur das Beste von seiner Maschine erwartet, braucht er auch den besten Kundenservice. Was auch immer Sie brauchen und wo auch immer Sie sind, vertrauen Sie auf uns, denn der JCB Kundenservice ist einzigartig auf der Welt.



Maschinen Effizienz.

1 JCB LiveLink spart Geld und steigert die Produktivität Ihrer Maschine. Durch die Bereitstellung von Maschinendaten, wie Leerlaufzeitüberwachung und Kraftstoffverbrauch haben Sie alles jederzeit im Blick.

Maschinen Zuverlässigkeit.

2 Genaue Überwachung von Arbeitsstunden und Servicemeldungen verbessern Ihre Planung. Die Aufzeichnungen von technischen Warnmeldungen und der Servicehistorie helfen Ihnen, Ihre Maschinen besser zu verwalten.

Maschinen Monitoring.

3 Beobachten Sie Ihre Maschine und verfolgen Sie regelmäßige Leistungsberichte über die LiveLink-Website über den ganzen Arbeitstag.

Maschinen Sicherheit.

4 LiveLink informiert Sie in Echtzeit, wenn Ihre Maschine aus einer vorgegebenen Zone bewegt wird. Zusätzlich werden Sie bei unerlaubter Nutzung informiert. JCB hat dadurch bereits eine ganze Reihe von gestohlenen Maschinen geortet und so geholfen, Diebstahl zu bekämpfen.



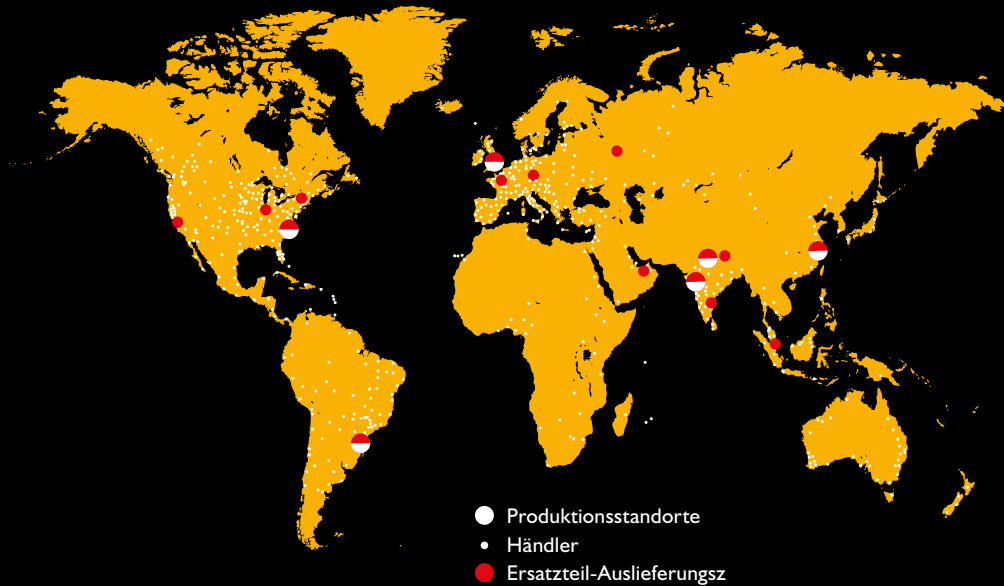

- Produktionsstandorte
- Händler
- Ersatzteil-Auslieferungsz

5 Unser technischer Service bietet Ihnen Tag und Nacht direkten Zugriff auf unser Know-how. Unser Team von JCB Finance steht Ihnen jederzeit mit flexiblen und maßgeschneiderten Angeboten zur Verfügung.

6 Ein weiteres Beispiel für die Leistungsfähigkeit des JCB Kundendienstes ist das weltweite Netzwerk von Ersatzteilzentren: Dank unserer 16 regionalen Standorte liefern wir 95% aller Teile innerhalb von 24 Stunden in alle Welt. Die Originalteile von JCB sind perfekt auf Ihre Maschine abgestimmt und garantieren optimale Leistung und Produktivität.

7 Von JCB Assetcare erhalten Sie umfassende Garantie- und Servicepakete sowie wahlweise reine Service- oder Reparatur- und Wartungsverträge. Unabhängig vom gewählten Paket berechnen Ihnen unsere Wartungsteams rund um den Globus faire Stundensätze, unterbreiten Ihnen unverbindliche Angebote und führen Service- oder Wartungsarbeiten genauso schnell wie effizient durch.



7



5



6

STATISCHE ABMESSUNGEN

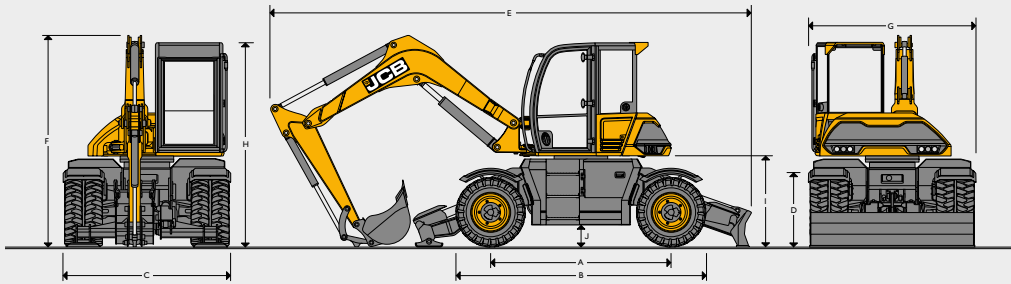

A	Radstand	mm	2650		
B	Länge über Reifen	mm	3689		
C	Breite über Reifen	mm	2420		
D	Höhe über Reifen	mm	1016		
G	Transportbreite	mm	2440		
H	Höhe über Kabine	mm	2988		
I	Höhe bis Kontergewicht	mm	1319		
J	Bodenfreiheit	mm	298		
Verstellausleger TAB					
Löffstelllängen			1,65m	2,0m	2,25m
E	Transportlänge	mm	5899	5899	5899
F	Transporthöhe	mm	3907	3907	3907
Monoausleger					
Löffstelllängen			1,65m	2,0m	2,25m
E	Transportlänge	mm	6406	6406	6406
F	Transporthöhe	mm	3973	3973	3973

* Maschine ist mit Planierschild angegeben. Abmessungen können bei anderen Spezifikationen abweichen.

UNTERWAGEN OPTIONEN

Alle Schil- und Abstütz-Kombinationen sind für Hinter- und Vorderachse erhältlich.

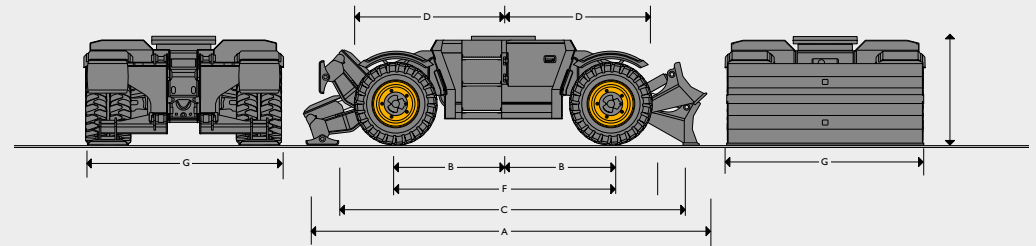

Vorder-/ Hinterachse	Vorderachse pendelnd / Hinterachse starre		
Achslast	14 Tonnen		
Achslast	+/- 8 Grad		
Getriebe	Stufenloser hydrostatischer Fahrtrieb		
A	Gesamtlänge		
	Abstützung hinten	mm	4119
	Planierschild hinten (angehoben)	mm	Parallel: 4342, Radial: 4319
	Planierschild vorne und Heckabstützung (angehoben)	mm	Parallel: 4773, Radial: 4749
	Front- und Heckabstützung (angehoben)	mm	4550
B	Mitte Drehkranz bis Vorder- und Hinterachse		mm 1325
C	Mitte Drehkranz bis Stabilisator vorn (hintee Abstützung)		mm 2275
D	Mitte Drehkranz bis Außenkante Vorderreifen		mm 1325
E	Mittel Drehkranz bis Heckplanierschild (abgesenkt)		mm Parallel: 2498, Radial: 2431
F	Radstand		mm 2650
G	Gesamtbreite		
	Über Abstützungen		2380
	Über Planierschild		2430
H	Hubhöhe Abstützungen		191
I	Planierschild		
	Absatnd zum Boden Unterseite Planierschild		Parallel: 440, Radial: 501
	Höhe Planierschild (abgesenkt)		505
	Grabtiefe		Parallel: 160, Radial: 169

WENDERADIUS		
	bis Reifenaußenkante	Bis Außenkante Front-Planierschild
	4-Rad-Lenkung (mm)	4-Rad-Lenkung (mm)
Zwillingsbereifung	4163	4650
Einzelbereifung	3946	4511
Breitreifen	3946	4511

MAIN HYDRAULIC SYSTEM	
System	Elektronisch gesteuertes System mit zwei verstellbaren Axialkolbenpumpen und Doppelzahnradpumpen für Lenkung, Bremsen und Kühlung
Hauptpumpen	72lcm, Axialkolben-Verstellpumpe
Max. Förderleistung @ 2200 U/min	158,4 l / min
Hauptkreisdruck	280 bar
Fahrtrieb - 40km/h	85ccm Axialkolben-Pumpe, geschlossener Kreislauf, hydrostatisches Antriebssystem unabhängig von Arbeitshydraulik Förderleistung @ 2200 U/min 187 l / min Fahrtrieb Absolutdruck 525 bar
Förderleistung @ 2200 U/min	187 l/min
Transmission absolute pressure	525 bar
Fahrtrieb - 30km/h und 20km/h	65ccm Axialkolben-Pumpe, geschlossenen Kreislauf, hydrostatisches Antriebssystem unabhängig von Arbeitshydraulik
Flow rate @ 2200rpm	143 l / min
Getriebe Absolutdruck	525 bar
Hi-Flow Zusatzkreis	
Hi-Flow Betriebsdruck	210 bar
Hi-Flow max. Förderleistung	120 l / min
Lo-Flow Zusatzkreis	
Lo-Flow Betriebsdruck	210 bar
Lo-Flow max. Förderleistung	60 l / min
Zweiter Lo-Flow-Zusatzkreis	210 bar
Zweiter Lo-Flow max. Förderleistung	60 l / min
Hydraulikzylinder	Hydraulikzylinder, gehärtete, verchromte Kolbenstangen mit Endlagendämpfung
Filtersystem	
Tank	125 Mikron Saugsieb
Rücklauf	10 Mikron

FÜLLMENGEN		
Kraftstofftank	Liter	162
Motorkühlmittel	Liter	28
Motoröl	Liter	14
Hydrauliksystem	Liter	190
Hydrauliktank	Liter	130
Verteilergetriebe	Liter	1,0
Achsdifferentiale (jeweils)	Liter	vorne = 18, hinten = 14
Achsnaben (jeweils)	Liter	2,0

BEREIFUNG			
	Zwilling	Einzel	Breitreifen
Reifen	9.00x20 Reifen mit Distanzring	405/70 x 20	500/45 x 22.5
Reifendruck	7,0 bar	4,0 bar	3,8 bar
Ply Rating	14PR	16PR	16PR

MOTOR	
Modell	JCB EcoMAX 444 TCA-99 EU-Stufe IIIB, EPA Tier 4 Interim-konform
Typ	Wassergekühlter 4-Takt, 4-Zylinder-Reihen, Direkteinspritzung, Diesel 81 kW (109 PS) @ 2200 rpm Turbo
Nennleistung (ISO 14396)	81 kW (109 PS) / 2200 U/min
Bruttodrehmoment (ISO 14396)	516 Nm @ 1500 rpm
Hubraum	4,4 Liter
Luftfilterung	Trockenelement mit sekundärem Sicherheitselement und Warnanzeige in der Kabine
Anlasser	12 Volt
Batterien	12 Volt
Lichtmaschine	12 Volt, 150 Ampere

SCHWENKSYSTEM	
Schwenk Motor	Axialkolbenmotor
Schwenk Bremse	Hydraulische Bremsen und automatischer Federscheibenfeststellbremse
Schwenk Drehmoment	27,0 kNm
Schwenk Geschwindigkeit	8,9 U/min
Schwenk Getriebe	11 Ritzel / 84 Zahnkranz

FAHRGESCHWINDIGKEIT	
Max. Geschwindigkeit	40 km/h
Zugkraft	45 kNm
Lenkung	Vollhydraulisch mit 2-Rad, 4-Rad- und Hundegang-Lenkung

BREMSEN	
Bremsen	Vollhydraulische Zweikreis-Bremsanlage mit positiven Brake off
Parkbremse	Eingebaut in das Getriebe
Steigfähigkeit	max. 26,6 ° / 50% kontinuierlich

TECHNISCHE DATEN

BETRIEBSGEWICHT

Maschine ohne Löffel, 75kg Bediener, 154 kg Treibstoff, Zwillingsreifen , 2000 mm Löffelstiel

		Monoausleger	Verstellausleger TAB
Kein Planierschild, keine Abstützung	kg	10208	10487
Heckplanierschild, parallel	kg	10750	11029
Heckplanierschild, radial	kg	10695	10974
Heckabstützung	kg	10636	10915
Frontplanierschild, parallel und Heckabstützung	kg	11178	11457
Frontplanierschild, radial und Heckabstützung	kg	11123	11402
Frontabstützung und Heckabstützung	kg	11064	11343

LÖFFEL UND AUSLEGER KOMBINATIONEN

Löffel-Optionen		GP Löffel							
		250	300	400	450	500	600	800	900
Löffelbreite	mm	250	300	400	450	500	600	800	900
Löffelinhalt	m ³	0.06	0.08	0.11	0.13	0.15	0.19	0.27	0.31
Löffelgewicht	kg	102	109	107	113	120	135	166	179
Monoausleger									
1,65m		<input type="checkbox"/>	<input type="checkbox"/>	<input type="checkbox"/>	<input type="checkbox"/>	<input type="checkbox"/>	<input type="checkbox"/>	<input type="checkbox"/>	<input type="checkbox"/>
2,00m		<input type="checkbox"/>	<input type="checkbox"/>	<input type="checkbox"/>	<input type="checkbox"/>	<input type="checkbox"/>	<input type="checkbox"/>	<input type="checkbox"/>	<input type="checkbox"/>
2,25m		<input type="checkbox"/>	<input type="checkbox"/>	<input type="checkbox"/>	<input type="checkbox"/>	<input type="checkbox"/>	<input type="checkbox"/>	<input type="checkbox"/>	<input type="checkbox"/>
Verstellausleger T.A.B.									
1,65m		<input type="checkbox"/>	<input type="checkbox"/>	<input type="checkbox"/>	<input type="checkbox"/>	<input type="checkbox"/>	<input type="checkbox"/>	<input type="checkbox"/>	<input type="checkbox"/>
2,00m		<input type="checkbox"/>	<input type="checkbox"/>	<input type="checkbox"/>	<input type="checkbox"/>	<input type="checkbox"/>	<input type="checkbox"/>	<input type="checkbox"/>	<input type="checkbox"/>
2,25m		<input type="checkbox"/>	<input type="checkbox"/>	<input type="checkbox"/>	<input type="checkbox"/>	<input type="checkbox"/>	<input type="checkbox"/>	<input type="checkbox"/>	<input type="checkbox"/>

= Allgemeiner Aushub, Materialgewicht bis 2000 kg / m³.

● = Leichter Aushub, Materialgewicht bis 1600 kg / m³.

■ = Planieren u. Beladen, Materialgewicht bis 1200 kg / m³.

Oben genannte Werte dienen nur als Richtwert.

ARBEITSBEREICH - TAB

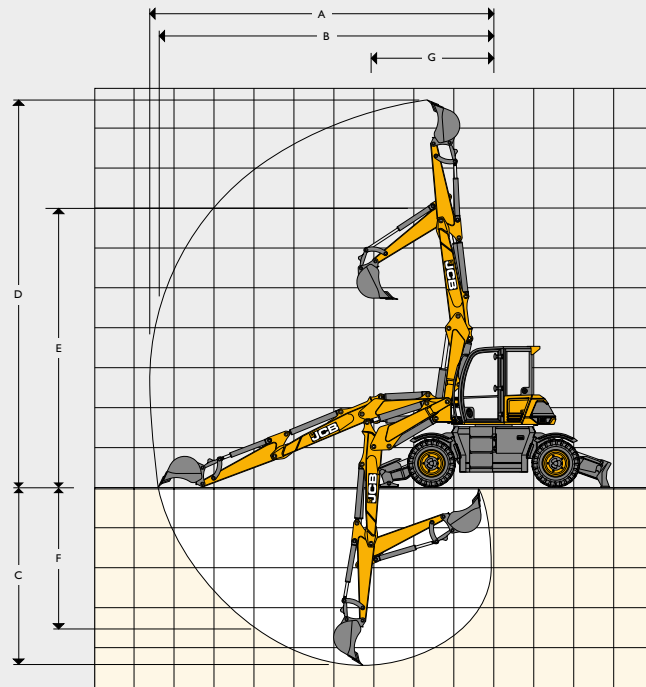





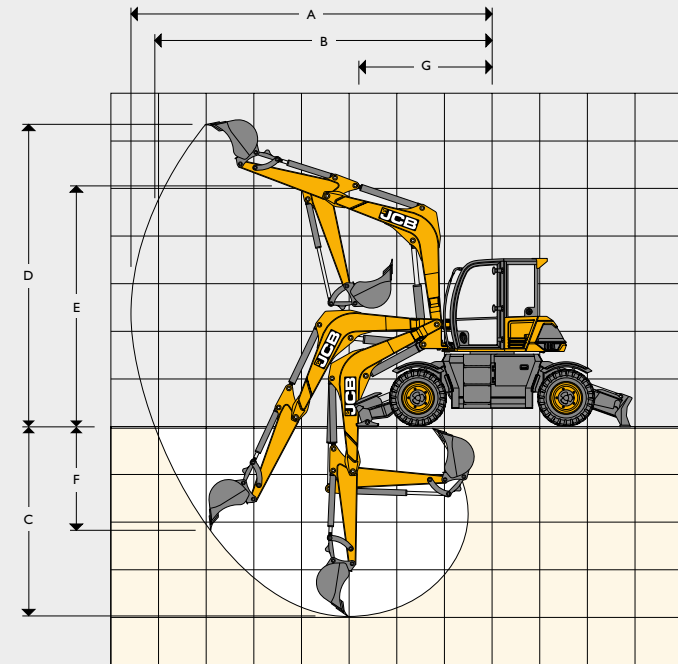





Löffelstiel Länge		1,65m	2,0m	2,25m	
A	Max. Reichweite	mm	7420	7770	8020
B	Max. Reichweite (am Boden)	mm	7165	7530	7785
C	Max. Grabtiefe	mm	3810	4160	4410
D	Max. Schütthöhe	mm	8195	8545	8795
E	Max. Überladehöhe	mm	6380	6720	6965
F	Max. vertikale Grabtiefe	mm	3000	3315	3540
G	Min. Schwenkradius	mm	2675	2920	3100
	Ausleger-Schwenkwinkel nach links 50	Grad		50	
	Ausleger-Schwenkwinkel nach rechts	Grad		70	
	Löffel-Drehwinkel	Grad		184	
	Reißkraft am Löffelstiel	kNm	48,3	42,3	39
	Ausbrechkraft am Löffel	kNm		60,2	

ARBEITSBEREICH - MONO













Löffelstiel Länge		1,65m	2,0m	2,25m	
A	Max. Reichweite	mm	6455	6785	7020
B	Max. Reichweite (am Boden)	mm	6085	6445	6695
C	Max. Grabtiefe	mm	3370	3720	3970
D	Max. Schütthöhe	mm	6445	6645	6790
E	Max. Überladehöhe	mm	4710	4915	5060
F	Max. vertikale Grabtiefe	mm	1815	2135	2360
G	Min. Schwenkradius	mm	2645	2685	2715
	Ausleger-Schwenkwinkel nach links 50	Grad		50	
	Ausleger-Schwenkwinkel nach rechts	Grad		70	
	Löffel-Drehwinkel	Grad		184	
	Reißkraft am Löffelstiel	kNm	48,3	42,3	39
	Ausbrechkraft am Löffel	kNm		60,2	

HUBKAPAZITÄTEN: 1.65M LÖFFELSTIELLÄNGE, PLANIERSCHILD UND STÜTZEN ABGESENKT **TAB**

Reichweite	3m		4m		5m		6m		Hubkapazität bei max. Reichweite		
											
Lastpunkthöhe	kg	kg	kg	kg	kg	kg	kg	kg	kg	kg	mm
4,5m	1765*	1730*	2130*	2165*	1840*	1850*		1320	1690*	1290	5962
3,0m			2610*	2660*	2225*	1720	1690*	1300	1540*	1115	6515
1,5m			2975*	2215	2190*	1625	1720*	1250	1420*	1080	6633
0m			2750*	2170	2070*	1580	1535*	1240	1250*	1230*	6343
-1,0m	2860*	2725*	2305*	2200*	1735*	1660*			1060*	1020*	5892

HUBKAPAZITÄTEN: 1.65M LÖFFELSTIELLÄNGE, NICHT ABGESTÜTZT **TAB**











Reichweite	3m		4m		5m		6m		Hubkapazität bei max. Reichweite		
											
Lastpunkthöhe	kg	kg	kg	kg	kg	kg	kg	kg	kg	kg	mm
4,5m	1765*	1765*	2130*	2130*	1840*	1520			1690*	1100	5962
3,0m			2610*	2030	2225*	1455	1690*	1090	1540*	940	6515
1,5m			2975*	1850	2190*	1360	1720*	1050	1420*	900	6633
0m			2750*	1800	2070*	1320	1535*	1030	1250*	965	6343
-1,0m	2860*	2860*	2305*	1815	1735*	1330			1060*	1060*	5892

 Hubkapazität in Längsrichtung.











 Hubkapazität im gesamten Schwenkbereich.

- Hinweise:**
1. Die aufgeführten Werte sind ohne Löffel oder andere Anbauteile zu verstehen.
 2. Hubkapazitäten basieren auf ISO 10567, d. h. 75 % der Kipplast oder 87 % der Hydraulikhubkapazität – es gilt
 3. Die hier angegebenen Hubkapazitäten setzen voraus, dass sich die Maschine auf festem, ebenen Grund befindet.
 4. Unterschiedliche Länder haben ggf. andere gesetzliche Bestimmungen. Fragen Sie bitte Ihren Händler.

HUBKAPAZITÄTEN: 2.0M ABSTÜTZUNG HINTEN, OHNE LÖFFEL **MONO**

Reichweite	3m		4m		5m		6m		Hubkapazität bei max. Reichweite		
											
Lastpunkthöhe	kg	kg	kg	kg	kg	kg	kg	kg	kg	kg	mm
4,5m											
3,0m			1690*	1690*	1665*	1665*			1705*	1705*	5879
1,5m		3960*	2620*	2620*	2100*	2100*			1870*	1870*	5966
0m	5000*	5000*	3265*	3265*	2430*	2430*			2110*	2110*	5587
-1,0m	4995*	4995*	3305*	3305*					2315*	2315*	5014

HUBKAPAZITÄTEN: 2.0M LÖFFELSTIELLÄNGE, NICHT ABGESTÜTZT **MONO**

Reichweite	3m		4m		5m		6m		Hubkapazität bei max. Reichweite		
											
Lastpunkthöhe	kg	kg	kg	kg	kg	kg	kg	kg	kg	kg	mm
4,5m											
3,0m			1690*	1690*	1665*	1665*			1705*	1180	5845
1,5m		3060	2620*	2010	2100*	1440			1870*	1105	5978
0m	5000*	2850	3265*	1890	2430*	1375			2110*	1165	5648
-1,0m	4995*	2835	3305*	1850					2315*	1335	5121

 Hubkapazität in Längsrichtung.

 Hubkapazität im gesamten Schwenkbereich.

- Hinweise: 1. Die aufgeführten Werte sind ohne Löffel oder andere Anbauteile zu verstehen.
 2. Hubkapazitäten basieren auf ISO 10567, d. h. 75 % der Kippplast oder 87 % der Hydraulikhubkapazität – es gilt
 3. Die hier angegebenen Hubkapazitäten setzen voraus, dass sich die Maschine auf festem, ebenen Grund befindet.
 4. Unterschiedliche Länder haben ggf. andere gesetzliche Bestimmungen. Fragen Sie bitte Ihren Händler.



EIN UNTERNEHMEN, ÜBER 300 MODELLE.

Der JCB Händler in Ihrer Nähe

9999/5966 de-DE 04/16 Ausgabe I

JCB HYDRADIG 110W
 Motorleistung: 81 kW (109 PS) Max. Betriebsgewicht: 11.457 kg Fahrgeschwindigkeit: 40 km/h

JCB Deutschland GmbH, Graf-Zeppelin-Straße 16, 51147 Köln.
 Tel: 02203 9262-0, E-Mail: info@jcb.com.
 Downloads mit den aktuellsten Informationen zu diesem Produktprogramm finden Sie unter: www.jcb.com

©2015 JCB Sales. Alle Rechte vorbehalten! Dieses Dokument darf ohne vorherige Genehmigung durch JCB Sales weder vollständig noch teilweise vervielfältigt, in einem Erfassungssystem gespeichert, oder in jedweder Form sowie Methode elektronisch, mechanisch, phototechnisch oder sonst wie übermittelt werden. Sämtliche Angaben in diesem Dokument hinsichtlich Betriebsgewicht, Größe, Arbeitsgeschwindigkeit sowie sonstiger Leistungsdaten dienen nur zur Veranschaulichung und können je nach genauer Maschinenausstattung abweichen. Sie sollten daher nicht als Nachweis zur Eignung der Maschine für einen bestimmten Einsatzzweck dienen. Lassen Sie sich unbedingt von Ihrem JCB-Händler beraten. JCB behält sich das Recht vor, seine Modelle und deren technische Daten, Ausstattung sowie Zubehör ohne vorherige Benachrichtigung abzuändern. Die im Werbematerial enthaltenen Angaben gelten nur als Richtlinie und können in gewissen Märkten vom Lieferumfang abweichen. Das JCB-Logo ist eine eingetragene Marke von JCB Bamford Excavators Ltd.

